

NOTICE DE MONTAGE

Profilé ALYOS L

Ce document s'adresse aux professionnels agréés - poseurs de systèmes de plafonds et murs ALYOS

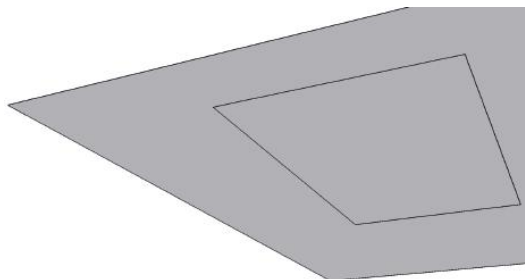

1. Tracer l'intérieur du cadre sur le support.

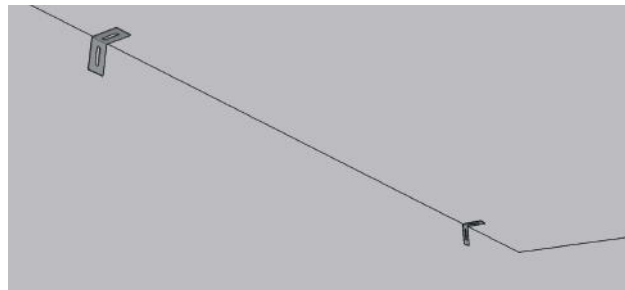

2. Positionner deux équerres de maintien par profilé (3 si longueur > 3 mètres).

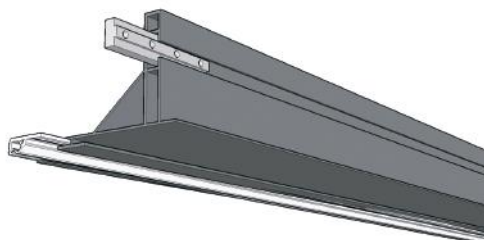

3. Insérer le profilé AP et le kit d'aboutage (laisser chevaucher le profilé AP entre 2 profilés alu).

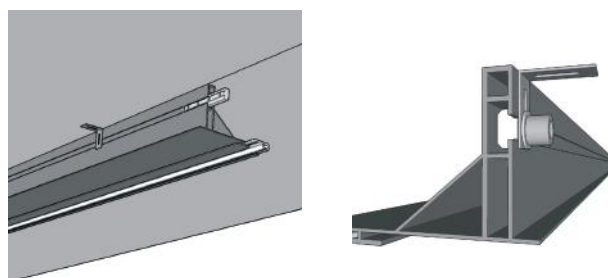

4. Positionner le profilé sur les équerres avec vis et écrou cage.

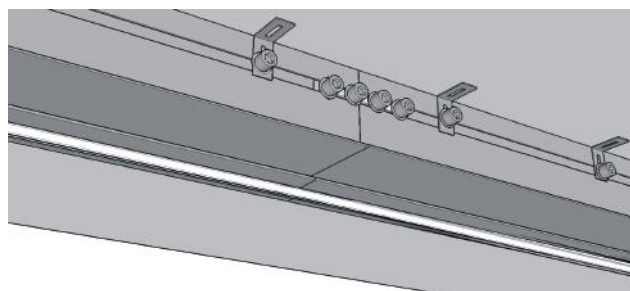

5. Serrer le kit d'aboutage. Ajouter une équerre tous les 50 cm.

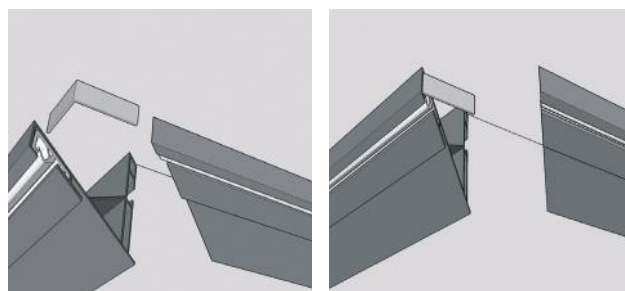

6. Glisser l'équerre anti cisaillement derrière le profilé AP.

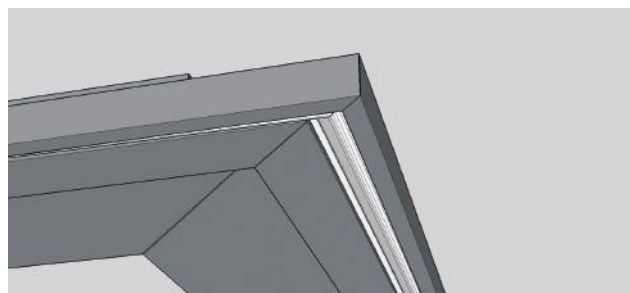

7. Assembler les profilés.

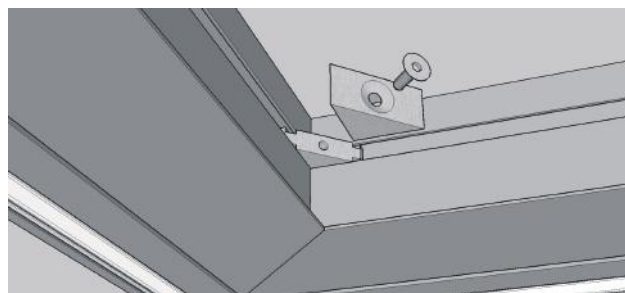

8. Mettre en place le kit equerre d'assemblage dans la gorge intérieure.

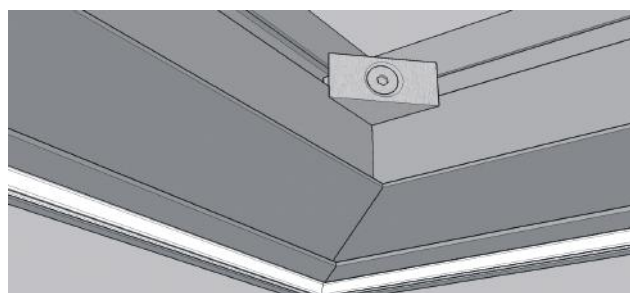

9. Serrer la vis centrale.

NOTICE DE MONTAGE

Profilé ALYOS SQ

Ce document s'adresse aux professionnels agréés - poseurs de systèmes de plafonds et murs ALYOS

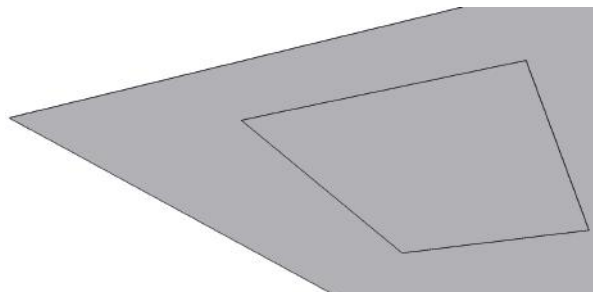

1. Tracer l'intérieur du cadre sur le support.

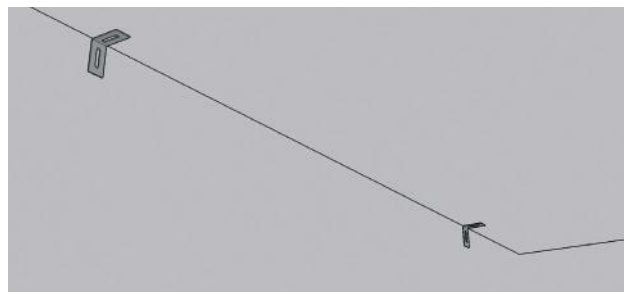

2. Positionner 2 équerres de maintien par profilé (3 si longueur > 3 mètres).

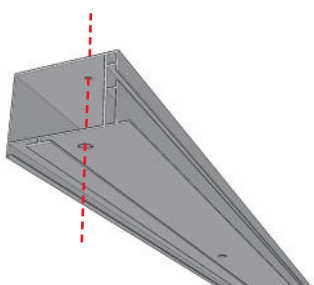

3. Prépercer le profilé tous les 1,50m (percer suffisamment large pour permettre le passage de l'outil de serrage).

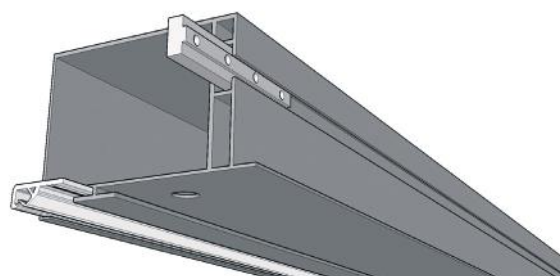

4. Insérer le profilé AP et le kit d'aboutage (laisser chevaucher le profilé AP entre 2 profilés alu).

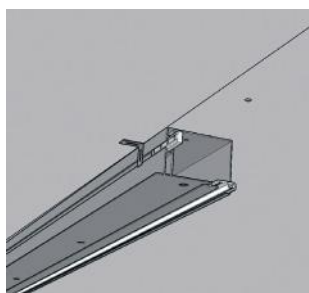

5. Positionner le profilé sur le support afin de reporter et tracer les pré-perçages.

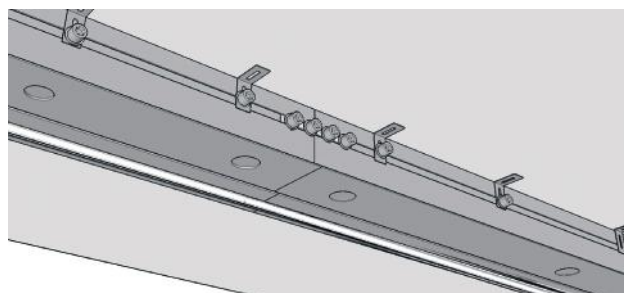
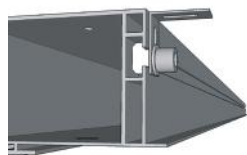

6. Cheviller les profilés au support. Serrer le kit d'aboutage.

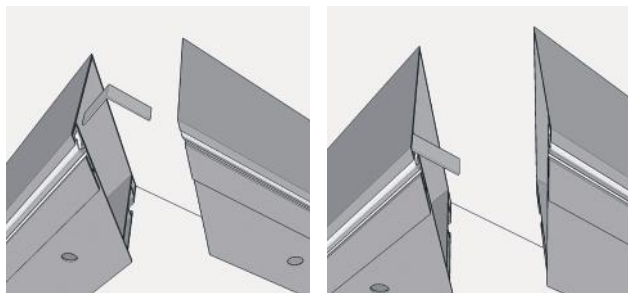

7. Glisser l'équerre anti cisaillement derrière le profilé AP.

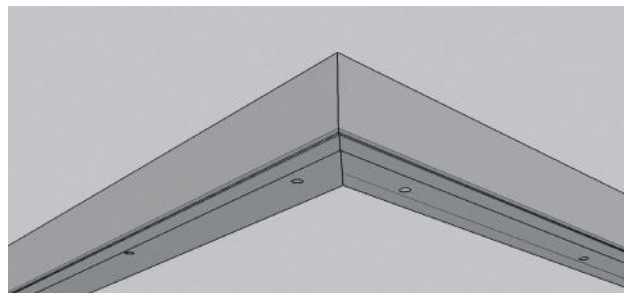

8. Assembler les profilés.

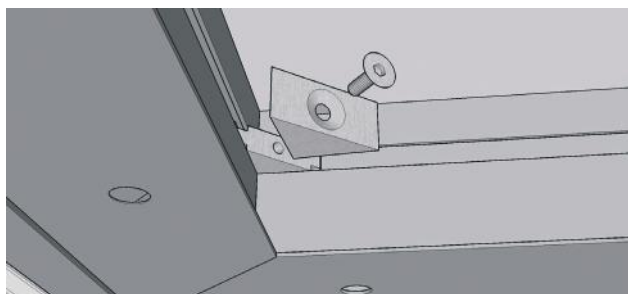

9. Mettre en place le kit équerre d'assemblage dans la gorge intérieure.

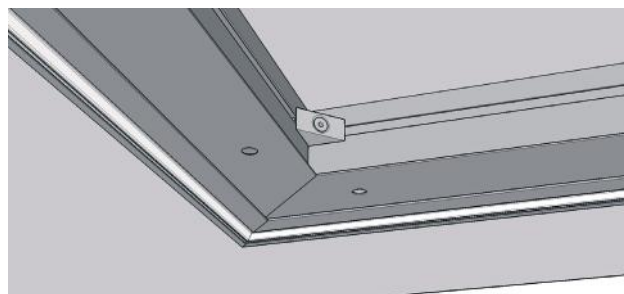

10. Serrer la vis centrale.

NOTICE DE MONTAGE

Cadre ALYOS easy open - easy dBtex

Ce document s'adresse aux professionnels agréés - poseurs de systèmes de plafonds et murs ALYOS



Assemblage – type 1

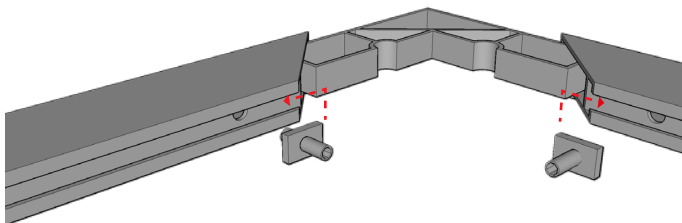

1. Insérer l'équerre dans les profilés et les écrous dans la rainure.

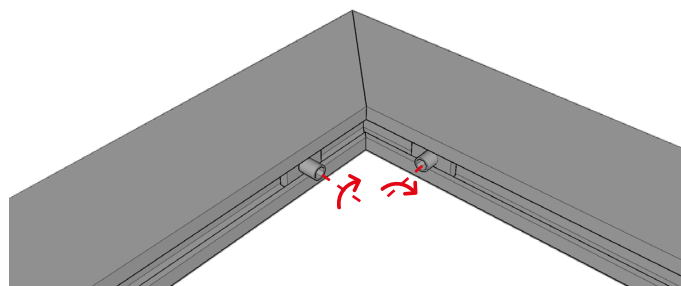

2. Serrer les vis afin de maintenir l'ensemble.

Assemblage – type 2

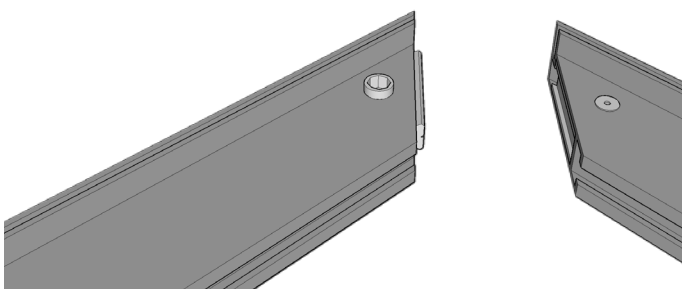

1. Emboîter les deux parties à leurs extrémités.

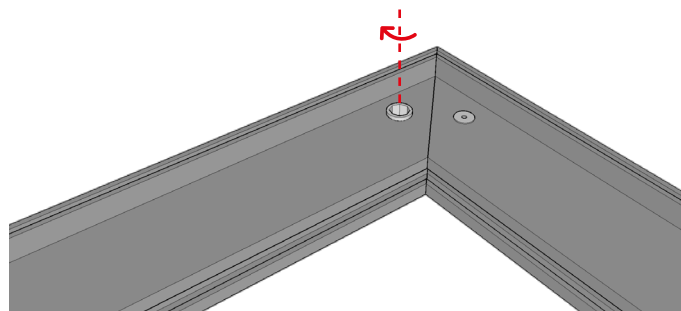

2. Serrer fermement la vis.

Aboutage

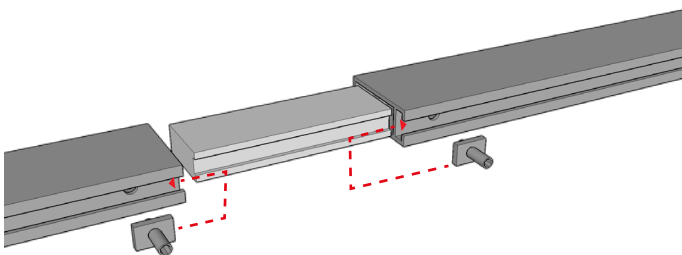

1. Insérer le raccord dans les profilés, insérer les écrous dans les rainures.

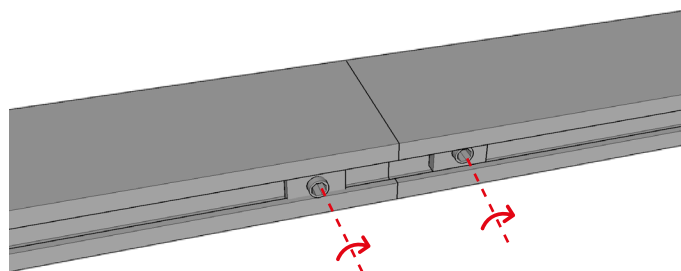

2. Serrer les vis afin de maintenir l'ensemble.

Raidisseur

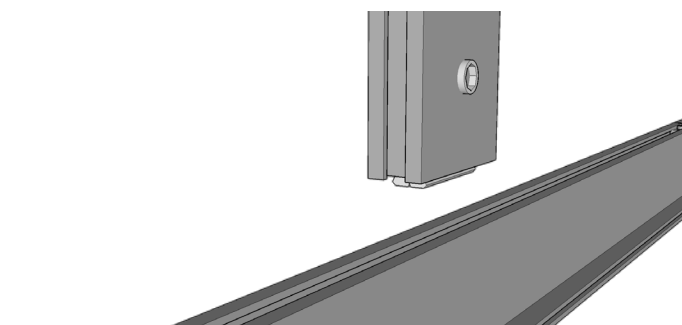

1. Emboîter le raidisseur dans la rainure

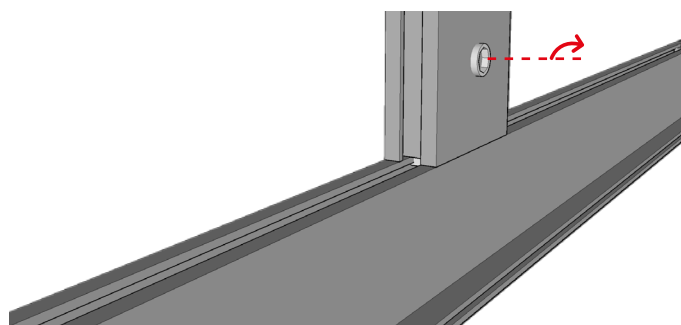

2. Serrer fermement la vis.

NOTICE DE MONTAGE

Cadre ALYOS Easy Open - montage du revêtement

Ce document s'adresse aux professionnels agréés - poseurs de systèmes de plafonds et murs ALYOS

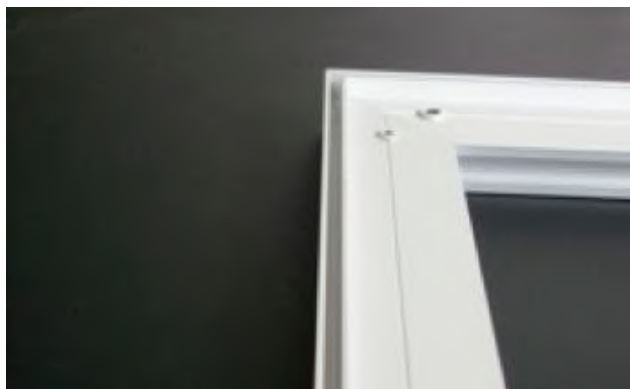

1. La périphérie de chaque cadre est pourvue d'une rainure pour l'insertion du revêtement.



2. Un joint périphérique en silicone est cousu à l'arrière du revêtement (voir face arrière).

Après assemblage du cadre, procéder à la pose du revêtement avec des gants PROPRES.

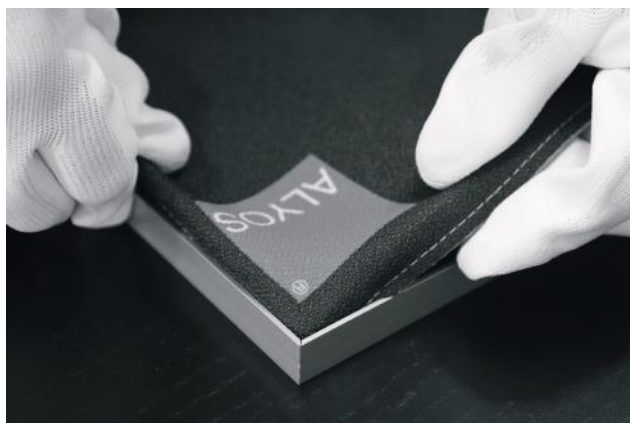

3. Enfoncer le joint dans la rainure. Commencer par un angle.

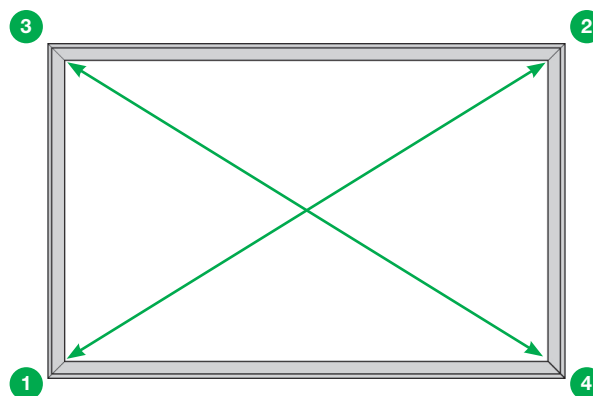

4. Monter en premier les 4 angles à la diagonale avant de placer le reste du revêtement. On évitera ainsi la déformation du revêtement ou la formation de plis.

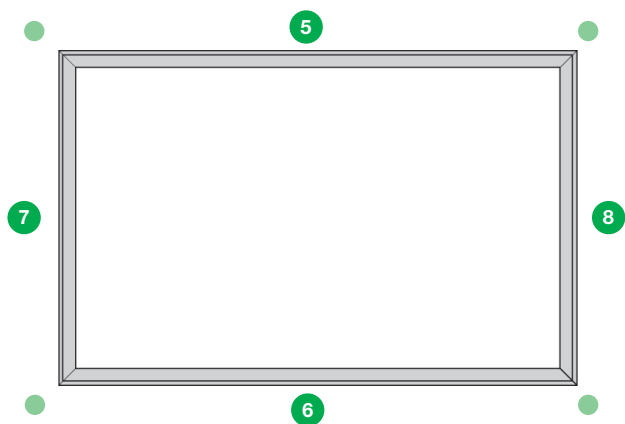

5. Procéder ensuite par points en partant du milieu d'une longueur, puis sur le côté opposé.

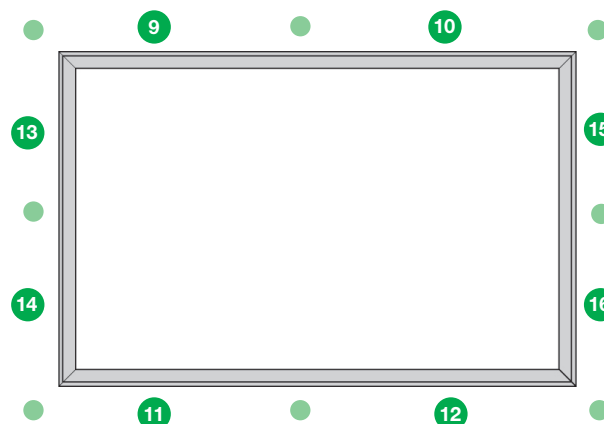

6. Continuer par des points intermédiaires jusqu'à l'insertion complète du joint dans la rainure.